

**Foster** 

AESTHETICA



# AESTHETICA

4	INCIPIIT
6	FOSTER
10	L'ACCIAIO FOSTER
20	LAVELLI E COMPLEMENTI
86	MISCELATORI
100	PIANI COTTURA
140	PARTE TECNICA

# FOSTER AESTHETICA







# AESTHETICA

L'ESPERIENZA DELL'ARTE NEI PRODOTTI FOSTER.  
LA CONOSCENZA DEL PRODOTTO ATTRAVERSO I NOSTRI SENSI E LE NOSTRE EMOZIONI.

## PALAZZO TERRANOVA

### LA CULLA DELLA CREATIVITÀ

Palazzo Terranova, un ex-convento francescano del 600, diventò nel 1988 la sede aziendale di Foster, dopo un intervento conservativo che ha restituito splendore agli affreschi e ha portato alla luce antichi reperti storici.

Nelle sale affrescate della nostra sede si respira

arte, che si infonde in ogni nostro prodotto.

Palazzo Terranova è un patrimonio che l'azienda ha voluto restituire alla comunità con tutto il suo carico di storia e bellezza. Foster è stata tra le prime aziende italiane ad aderire ai vari progetti per la salvaguardia e tutela del territorio.



## LA SINERGIA

### IL RISULTATO DELLA CONTAMINAZIONE TRA ARTE E TECNICA

Foster è un gruppo di quattro aziende che grazie alla loro sinergia sono in grado di proporre un progetto cucina completo. Capacità e know-how sono le basi sulle quali affrontiamo le sfide internazionali, con la grande capacità di progettare e creare soluzioni tailor-made, interpretando gusti e culture anche molto diversi tra loro.





## LE LAVORAZIONI DELLA MATERIA PRIMA

### EQUILIBRIO TRA MANO E MACCHINA

Le tecnologie all'avanguardia e il saper fare di un tempo rappresentano il cuore pulsante di Foster. Le macchine plasmano l'acciaio, ma la capacità di raggiungere forme estreme è dovuta all'esperienza degli artigiani dell'acciaio di Foster.

## LA MATERIA PRIMA

### LA VERSATILITÀ DELL'ACCIAIO

La sua versatilità gli permette di adattarsi a qualsiasi estetica mantenendo la sua identità nella sostanza. La sua duttilità ben si presta ad assecondare la creatività e la sperimentazione tipiche di Foster. L'acciaio viene immaginato come forma, plasmato e poi trattato con cura artigianale nella realizzazione dei progetti tailor-made e nelle finiture: saldature, spazzolature, realizzazione della fini-

tura Vintage fatta a mano ancora oggi. Foster sceglie un acciaio Inox di alta qualità e spessore superiore alla media che consente di ottenere prodotti più solidi, resistenti alla corrosione ed estremamente durevoli nel tempo. È un materiale ecologico e completamente riciclabile. Garantisce la massima igiene e facilità di pulizia.







## IL PVD DI FOSTER

### SPERIMENTAZIONE E RICERCA

Il PVD di Foster è il risultato di anni di ricerca ed esperienza che sono stati impiegati per raggiungere delle colorazioni tecniche in grado di resistere al tempo e all'usura. La qualità del PVD dei prodotti Foster è unica e riconosciuta dal mercato come sinonimo di affidabilità.





## ESTETICA E FUNZIONALITÀ

### IL TRATTAMENTO FISICO

Il trattamento PVD (Physical Vapor Deposition) è un trattamento fisico che "colora" l'acciaio. Il PVD Foster non è una verniciatura e non comporta l'utilizzo di sostanze chimiche; si realizza seguendo una speciale procedura che il nostro reparto di R&D ha sviluppato a partire dal 2010.

Ciò che fa la differenza è la combinazione tra le qualità della materia prima, l'acciaio inox e la scelta dei metalli preziosi che, dopo il processo di sublimazione, si fondono fisicamente con la superficie dell'acciaio, creando una barriera protettiva dal colore dorato, antracite o rame a seconda delle polveri metalliche utilizzate.

# LA PALETTE FOSTER



SATINATO  
INOX



VINTAGE  
INOX



SATINATO  
PVD GUN METAL



VINTAGE  
PVD GUN METAL



FUMÉ  
PVD GUN METAL



SATINATO  
PVD COPPER

VINTAGE  
PVD COPPER

FUMÉ  
PVD COPPER

SATINATO  
PVD GOLD

VINTAGE  
PVD GOLD

FUMÉ  
PVD GOLD

# LAVELLI E COMPLEMENTI







## SKIN CONCEPT

### LA FUSIONE DEGLI ELEMENTI

Un lavello fatto da un'unica pelle,  
un prodotto dalle superfici continue  
che integra elementi separati in  
un'unica entità.





## SKIN

### INSTALLAZIONE FILOTOP

La vasca Skin viene proposta nella dimensione pensata per i piccoli spazi. La piletta, integrata nel corpo della vasca consente di ottenere il massimo della pulizia evitando l'accumulo di residui.

4456 046  
Vasca Skin 400x400  
PVD Gun Metal

8498 126  
Miscelatore Vela  
PVD Gun Metal





## SUPERFICI CONTINUE

Un lavello che, declinato nelle varie finiture, attraverso la sua estetica, ci racconta una storia.



Il confine tra vasca e piano si assottiglia sempre di più con l'installazione filo top. Il lavello SKIN da 800 in PVD Gun Metal si integra perfettamente nel top cucina. Le linee continue del prodotto e la brillantezza della satinatura dell'acciaio riflettono la luce naturale dello spazio.

4458 046  
Vasca Skin 800x400  
PVD Gun Metal

FOSTER SKIN

FILO TOP





4455 046  
Vasca Skin double 340x400  
PVD Gun Metal

8491 106  
Miscelatore Volta  
PVD Gun Metal



La versione concepita con doppia vasca è un'ottima soluzione per chi vuole sfruttare al meglio la zona del lavaggio. Le vasche con pilette indipendenti permettono una multifunzionalità nell'utilizzo del lavello.





## SKIN

### INSTALLAZIONE SOTTO TOP

Il troppo pieno così come la piletta, perfettamente integrato nella vasca rispetta la continuità della satinatura.

4458 848  
Vasca Skin 800x400  
PVD Copper

8498 128  
Miscelatore Vela  
PVD Copper

8520 158  
Dispenser Evo  
PVD Copper

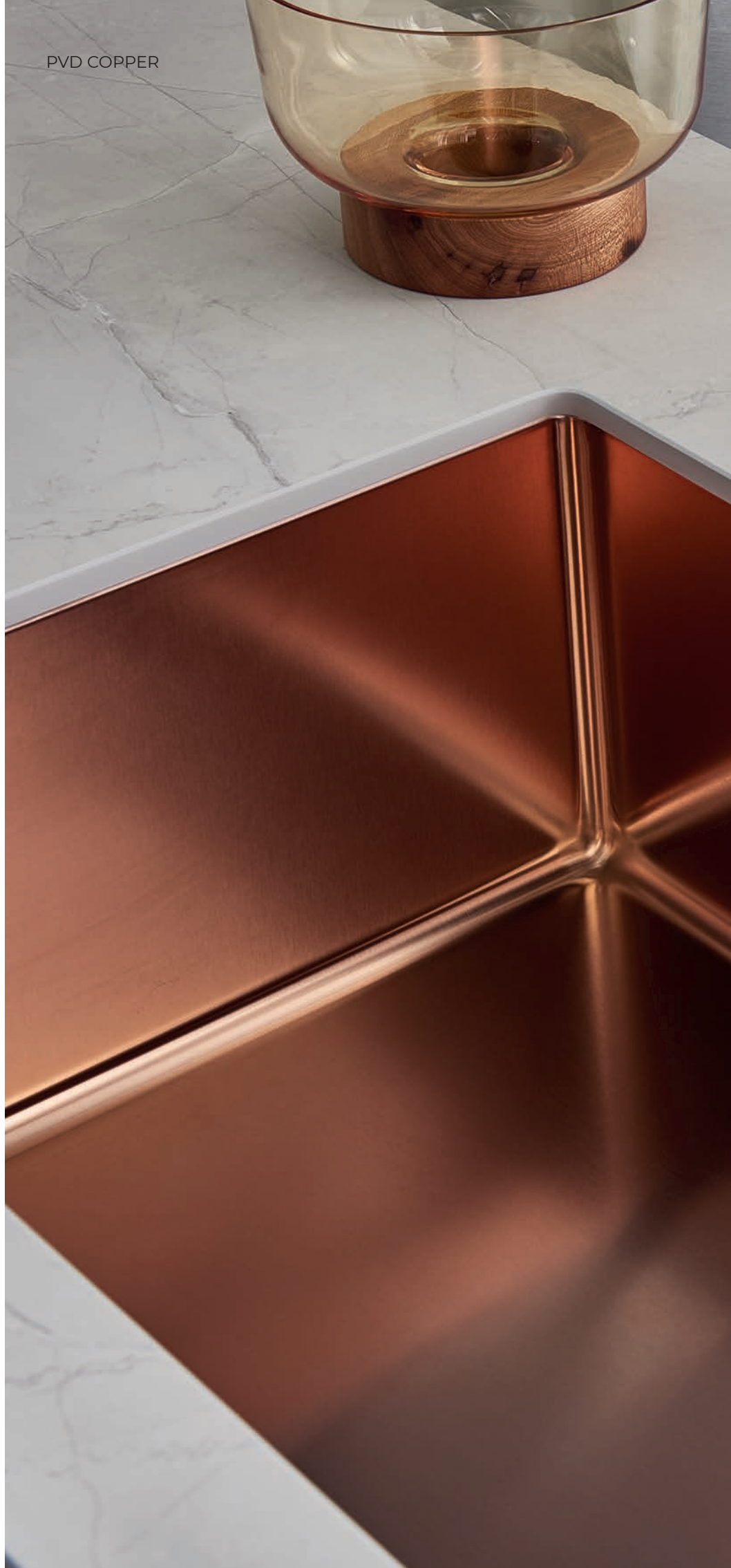

FOSTER SKIN

SOTTO TOP







#### AL SERVIZIO DELLE ESIGENZE

La vasca in PVD Copper è corredata con complementi che si abbinano anche nella colorazione, permettendo di installare nella propria zona di lavaggio anche un comodo dispenser.

4458 848  
Vasca Skin 800x400  
PVD Copper

8498 128  
Miscelatore Vela  
PVD Copper

8520 158  
Dispenser Evo  
PVD Copper



4453 848  
Vasca Skin 530x400  
PVD Copper

8498 128  
Miscelatore Vela  
PVD Copper



LAVELLI E COMPLEMENTI

PVD GOLD



4453 849  
Vasca Skin 530x400  
PVD Gold

8498 129  
Miscelatore Vela  
PVD Gold



Il colore per Foster non è solo elemento di pura estetica ma anche di forza. Questa finitura PVD è in grado di rendere l'acciaio ancora più resistente all'usura nel tempo.



L'installazione sotto top e la raffinatezza dell'acciaio Inox esaltano le finiture dei piani realizzati in pietra naturale o solid surface. Giocando con le superfici materiche e le soluzioni di installazioni più all'avanguardia si cerca di minimizzare ancora di più l'integrazione del prodotto.



LAVELLI E COMPLEMENTI

PVD GOLD



## SMOKEY

### L'ACCIAIO FUMÉ

La nuova finitura fumé delle vasche Smokey dona profondità al PVD Gun Metal, Copper e Gold, rendendo questa superficie setosa e creando punti luce unici nelle pieghe del prodotto.

## IL LAVELLO

### IL PROTAGONISTA DELL'AMBIENTE CUCINA

Foster propone soluzioni per le esigenze quotidiane. La disponibilità di vasche dalle dimensioni differenti permettono di trovare soluzioni anche per gli spazi più piccoli con accessori funzionali

perfettamente abbinabili.

Grazie al PVD il lavello spicca nello spazio cucina dando un tocco di colore che riscalda l'ambiente con classe ed eleganza distintiva.

1156 859  
Vasca Smokey 400x400  
PVD Gold

1157 859  
Vasca Smokey 710x400  
PVD Gold







#### GIOCARE CON LE FINITURE

È possibile creare differenti combinazioni cromatiche accostando colori e finiture in contrasto tra loro. In questo caso l'acciaio fumé della vasca Smokey in finitura Gun Metal abbinato al miscelatore a scomparsa OP in finitura satinata.

1156 856  
Vasca Smokey 400x400  
PVD Gun Metal

8499 100  
Miscelatore Op









1156 858  
Vasca Smokey 400x400  
PVD Copper

8498 128  
Miscelatore Vela  
PVD Copper

## HAPPYHOUR

### UN VERO CENTRO FUNZIONALE

Una vasca concepita per essere qualcosa di più di un semplice lavello. Gli involucri che caratterizzano il design sono scolpiti per dare forma a scenari d'utilizzo differenti. Si alternano contenitori porta spezie, taglieri, vaschette e contenitori di varie dimensioni.

Con un semplice gesto possono essere impilati per essere sempre a portata di mano e nascosti da griglie realizzate in materiale sostenibile. Oltre alla versione classica dell'acciaio Inox, la vasca HappyHour è proposta anche nelle finiture Foster PVD Gun Metal, Copper e Gold.





1049 859  
Vasca HappyHour  
PVD Gold

8498 129  
Miscelatore Vela  
PVD Gold

8407 121  
Piletta automatica  
Space Push PVD Gold

8200 002  
Tagliere in bambù





8100 620  
Portaspezie

8100 627 - 8100 303  
Cornice con  
cestello portapiatti

8407 121  
Piletta automatica  
Space Push  
PVD Gold











LAVELLI E COMPLEMENTI

PVD COPPER



FOSTER HAPPYHOUR

SOTTO TOP





1049 856  
Vasca HappyHour  
PVD Gun Metal

8498 126  
Miscelatore Vela  
PVD Gun Metal

8100 622  
Kit 3 vaschette inox



8200 601 - 1778 000  
Kit cornice in bambù  
con vassoio inox

8200 002  
Tagliere in bambù



8100 628  
Kit ciotole

8100 623  
Kit 2 vaschette inox

8100 600  
Griglia Black

8100 620  
Portaspezie







1050 850  
Vasca HappyHour

8631 300  
Tagliere in cristallo

8100 628  
Kit ciotole

8100 620  
Portaspezie

8100 626 - 8100 030  
Kit bottiglie con  
portacoltelli









### UN VERO PALCOSCENICO

La cucina diventa un vero palcoscenico in cui prende vita l'interazione tra più attori. Anche il lavello è concepito per adattarsi a più scenari d'utilizzo.

HappyHour è il lavello workstation che si presta a differenti contesti ed utilizzi: dal lavaggio, alla preparazione dei cibi fino al loro servizio, grazie ai numerosi accessori.





## OUTLINE

### PREZIOSO INTARSIO NELL'ACCIAIO INOX

Gli intarsi che incorniciano la vasca del lavello Outline sembrano scolpiti a mano. Geometrici e concentrici circondano il perimetro del lavello e creano delle basi d'appoggio per una serie di griglie e contenitori. È possibile creare diverse zone di lavoro che scompaiono sotto al livello del piano.









6602 000  
Vasca Outline

8499 100  
Miscelatore Op

8156 000  
scolapasta in acciaio inox

8100 606  
griglia Foster Black  
con piedini





#### INTEGRARE GLI ELEMENTI

Sulla parte laterale il lavello è predisposto per l'installazione del miscelatore. Questo vano integrato permette di nascondere la zona del miscelatore ed è ideale per i modelli con canna a scomparsa.



#### USCIRE DALL'INCASSO

Il lavello Outline che grazie alla sua cornice spicca nelle sue linee di design per uscire dall'incasso.



6625 006  
Vasca Outline  
PVD Gun Metal

8498 126  
Miscelatore Vela  
PVD Gun Metal

8407 120  
Piletta automatica Space Push  
PVD Gun Metal

## MISCELATORI E COMPLEMENTI

COORDINATI NELLE LINEE E NEI COLORI

Le collezioni dei miscelatori proposte in questo catalogo sono concepite per inserirsi nei progetti cucina di alto livello dove l'attenzione al dettaglio e l'espressività del contesto sono elementi fondamentali. Anche gli accessori che fanno da contorno al prodotto devono essere in linea nell'estetica.



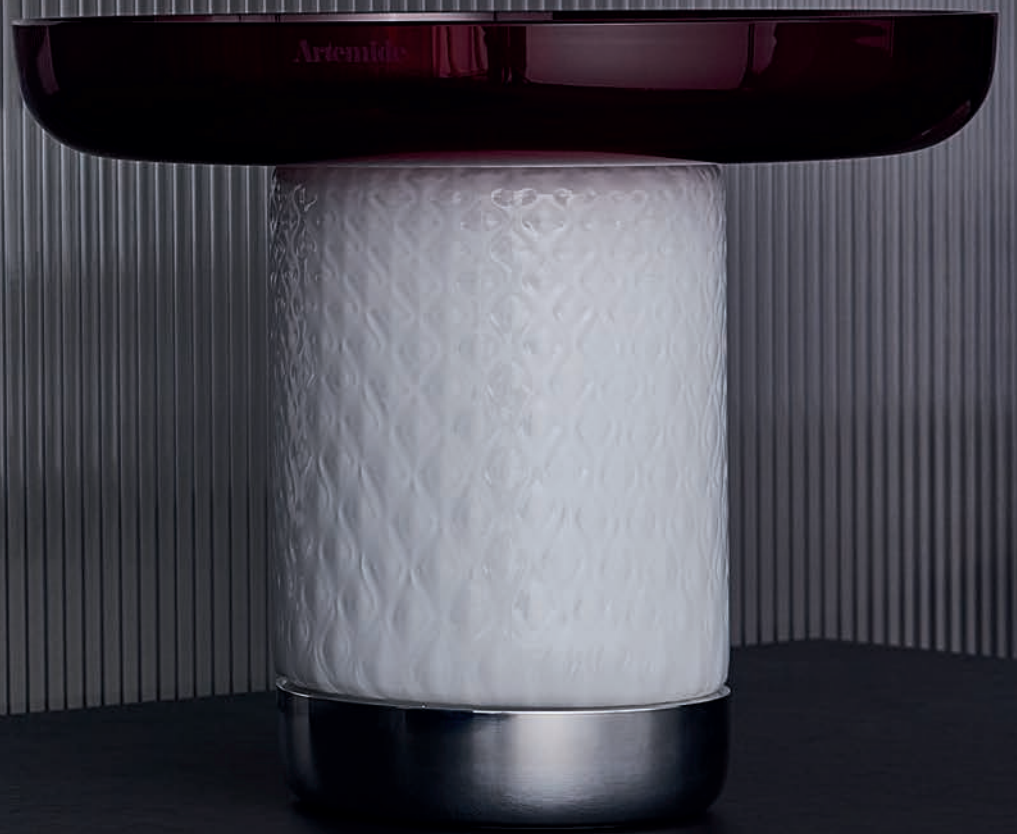





## COLLEZIONE VOLTA

CURVE SINUOSE ISPIRATE ALL'ARTE

8491 106  
Miscelatore Volta  
PVD Gun Metal  
monocomando  
con canna rotante  
e bocca estraibile

8520 156  
Dispenser Evo  
PVD Gun Metal  
distributore da incasso  
per detersivi  
o sapone liquido

Disponibile nella finitura acciaio spazzolato  
e Foster PVD Gun Metal, Copper e Gold



## COLLEZIONE OP

### SISTEMA INGEGNOSO E VERSATILE

Il comando remoto e la canna abbattibile permettono a questo miscelatore quasi di scomparire nello spazio e di ridurre al minimo l'ingombro in altezza per rendere ancora più ordinata e minimal la zona del lavello.

Disponibile nella finitura acciaio spazzolato e Foster PVD Gun Metal





La testina rotante permette di direzionare il getto d'acqua a seconda delle necessità per facilitare le operazioni di pulizia.

8499 100  
Miscelatore Op

## COLLEZIONE VELA

DESIGN SEMPLICE E SOFISTICATO

Miscelatore Vela  
monocomando con canna rotante  
e bocca estraibile

Piletta automatica Space Push  
comando a pressione

Disponibile nella finitura acciaio spazzolato  
e Foster PVD Gun Metal, Copper e Gold

8498 126  
Miscelatore Vela  
PVD Gun Metal

8407 120  
Piletta automatica Space Push  
PVD Gun Metal







8498 128  
Miscelatore Vela  
PVD Copper

8520 158  
Dispenser Evo  
PVD Copper

8407 122  
Piletta automatica Space Push  
PVD Copper





8498 129  
Miscelatore Vela  
PVD Gold

8520 159  
Dispenser Evo  
PVD Gold

8407 121  
Piletta automatica Space Push  
PVD Gold

PIANI COTTURA

PIANI COTTURA









## CASTONE

VETROCERAMICA E ACCIAIO

L'acciaio scolpito a misura per ospitare la tecnologia dell'induzione. La combinazione materica dei moduli in vetroceramica bisellato e l'acciaio nelle colorazioni PVD per una zona di cottura preziosa e versatile.







### IL PIANO ANGOLARE

Il disegno angolare per creare zone cottura eleganti che sfruttino al massimo gli spazi senza rinunciare al comfort. Grazie al leggero rialzo dei moduli cottura rispetto al piano d'acciaio, le pentole possono scorrere da una posizione all'altra senza perdere il contatto con la superficie in vetroceramica.



7438 000  
Castone piano  
induzione angolare







## VERSATILITÀ DI INSTALLAZIONE

Il piano PVD Gun Metal in questa foto è installato filo top sopra ed è disponibile anche nelle versioni acciaio inox, PVD Copper e Gold. I piani ad induzione in vetroceramica si incastonano perfettamente nel telaio d'acciaio con spessore 4 mm.

La versatilità dell'installazione di questo piano permette di ribassare l'incasso a filo del piano.



7438 006  
Castone piano  
induzione angolare  
PVD Gun Metal

### I MODULI IN LINEA

Le tre zone induzione di cottura sono indipendenti e programmate dal pannello di controllo con tecnologia control touch con accesso diretto ad ogni fuoco con zona di comando centrale.

I piani Foster non solo riconoscono la presenza delle pentole, ma ne calcolano la superficie d'appoggio. Questo sistema permette un utilizzo di energia ancora più efficiente.







7439 000  
Castone piano  
induzione lineare







## ARYA

### LA TECNOLOGIA DELL'ASPIRAZIONE

La potenza della cappa aspirante incassata nel piano in vetroceramica Foster. Un prodotto unico completo per ottenere il massimo in cucina anche nei piccoli spazi.





PIANI COTTURA INDUZIONE

ASPIRAZIONE INTEGRATA





## L'ACCIAIO IMPREZIOSISCE IL PIANO

Foster cura i suoi prodotti in ogni dettaglio cercando di renderli unici e dal carattere distintivo. Per questo il piano Arya può essere impreziosito dalle griglie in acciaio inox.

7392 245  
Arya piano induzione  
aspirante

8803 116  
Griglia opzionale in inox  
PVD Gun Metal

PIANI CON FORNELLINO INDUZIONE

ASPIRAZIONE INTEGRATA

Foster 



Griglie di aspirazione che proteggono la zona di filtraggio. Un elemento funzionale che è al contempo un segno distintivo del piano Arya. Un accessorio realizzato interamente in acciaio inox AISI 304 disponibile nelle diverse finiture PVD per integrarsi al meglio nello spazio cucina.

8803 119  
Griglia opzionale in inox  
PVD Gold

8803 118  
Griglia opzionale in inox  
PVD Copper



# INFINITO

SPAZIO DI COTTURA SENZA CONFINI

Infinito è il primo piano Foster in cui lo spazio per cucinare diventa privo di confini. Realizzato in vetroceramica con bordatura bisellata, le sue linee essenziali, grazie all'installazione a filo del top, si fondono nel piano cucina.





7300 000  
Infinito piano  
induzione



## LE FUNZIONALITÀ

Le zone di cottura fisse scompaiono e ogni pentola può essere posizionata e spostata ovunque sul piano anche durante la cottura, grazie al sistema di tracciamento che permette di riconoscere lo spostamento di fino a 6 pentole e di seguirle mantenendo inalterata la potenza di cottura.









## OUTLINE

### IL PIANO COTTURA RIBASSATO

Questo piano gas si abbina perfettamente in ogni suo dettaglio, al lavello Outline. Elementi complementari che scompaiono all'interno del top cucina grazie agli involucri che caratterizzano questa collezione.

7440 000  
Outline piano gas









### LA CORNICE DEL MANUFATTO

Nella versione con bordo Rim alto 25 millimetri il prodotto viene enfatizzato rispetto al piano cucina.

7441 000  
Outline H25 piano gas







7441 006  
Outline H25 piano gas  
PVD Gun Metal

#### LA CORNICE CON IL BORDO

Il bordo Rim alto 25 millimetri è un esempio di altissima lavorazione tecnica che consente di ottenere una piega decisa e pulita anche sulle raggiature che caratterizzano il piano cottura.

# PARTE TECNICA



# SKIN



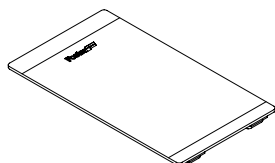

8631 300  
tagliere in cristallo  
23,4 x 41,4 cm

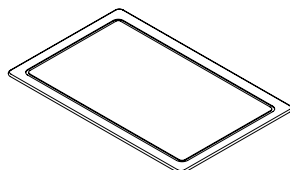

8657 002  
tagliere HDPE grigio  
27,2 x 42 cm

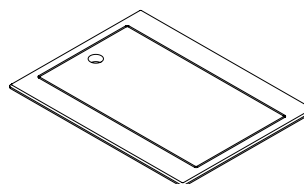

8644 101  
tagliere HDPE bianco con cornice  
31,7 x 41,8 cm

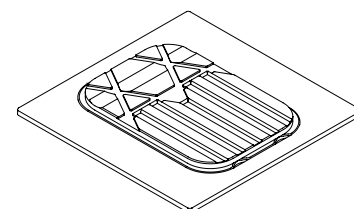

8644 004  
tagliere in Iroko con cornice  
41,2 x 41,6 cm

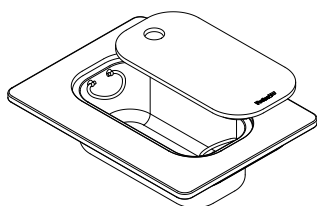

8644 044  
kit tagliere in Iroko con  
scolapasta in acciaio inox  
31,7 x 42 cm

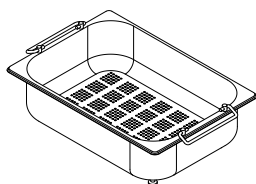

8154 000 - con 8644 004  
scolapasta in acciaio inox  
25 x 36 cm

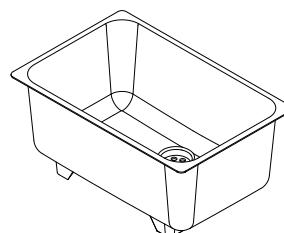

8153 100  
vaschetta bianca  
41,4 x 27,2 cm

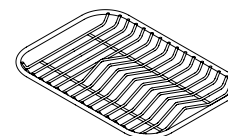

8100 154 - con 8644 004  
griglia portapiatti  
23 x 35 cm

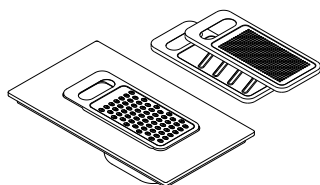

8159 101 - con 8644 101  
kit grattugia  
21,5 x 38 cm

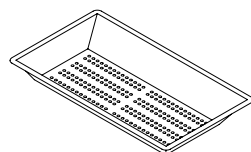

8151 000 - con 8644 101  
vaschetta in acciaio inox  
21,5 x 38 cm

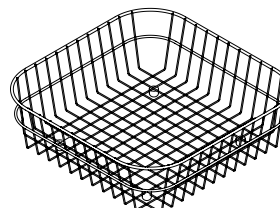

8611 000  
cestello in acciaio inox  
34 x 40 cm

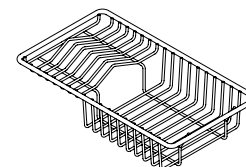

8100 303 - con 8644 101  
cestello portapiatti  
21,4 x 37,9 cm

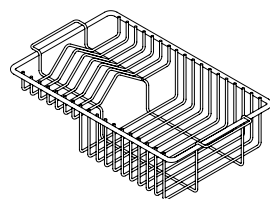

8100 201  
cestello portapiatti con manici  
25 x 42,5 cm

**Vasca SKIN 800**

Dimensioni 840 x 440 mm  
 Vasca singola 800 x 400 mm  
 Profondità vasca 200 mm  
 Troppo pieno e piletta 3,5" integrati  
 Doppio tappo  
 Incasso FT | FTS  
 BASE 90

**4458 040**

Acciaio INOX AISI 304 satinato

**Vasca SKIN DOUBLE**

Dimensioni 750 x 440 mm  
 Vasca doppia 340 x 400 mm  
 Profondità vasche 200 mm  
 Troppo pieno e piletta 3,5" integrati  
 Doppio tappo  
 Incasso FT | FTS  
 \*BASE 80

**4455 040**

Acciaio INOX AISI 304 satinato

**Vasca SKIN 710**

Dimensioni 750 x 440 mm  
 Vasca singola 710 x 400 mm  
 Profondità vasca 200 mm  
 Troppo pieno e piletta 3,5" integrati  
 Doppio tappo  
 Incasso FT | FTS  
 \*BASE 80

**4457 040**

Acciaio INOX AISI 304 satinato

**Vasca SKIN 530**

Dimensioni 570 x 440 mm  
 Vasca singola 530 x 400 mm  
 Profondità vasca 200 mm  
 Troppo pieno e piletta 3,5" integrati  
 Doppio tappo  
 Incasso FT | FTS  
 \*BASE 60

**4453 040**

Acciaio INOX AISI 304 satinato

**Vasca SKIN 400**

Dimensioni 440 x 440 mm  
 Vasca singola 400 x 400 mm  
 Profondità vasca 200 mm  
 Troppo pieno e piletta 3,5" integrati  
 Doppio tappo  
 Incasso FT | FTS  
 \*BASE 45

**4456 040**

Acciaio INOX AISI 304 satinato

**4458 046**

Acciaio INOX AISI 304 satinato PVD Gun Metal

**4455 046**

Acciaio INOX AISI 304 satinato PVD Gun Metal

**4453 046**

Acciaio INOX AISI 304 satinato PVD Gun Metal

**4456 046**

Acciaio INOX AISI 304 satinato Gun Metal



FTS | Filo Top Sopra



FT | Filo Top

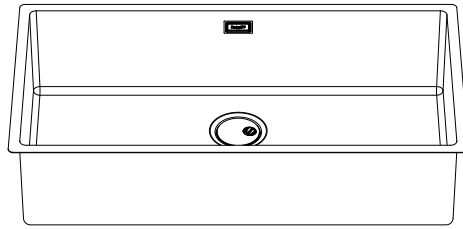

FTS | foro d'incasso Filo Top Sopra

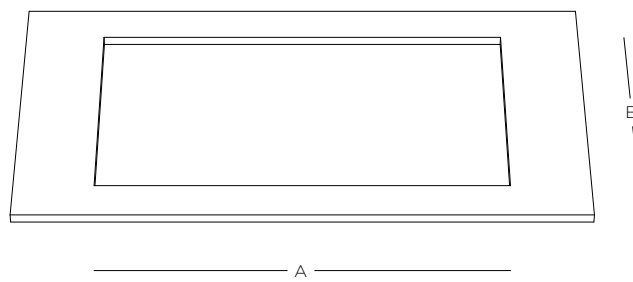

FT | foro d'incasso Filo Top

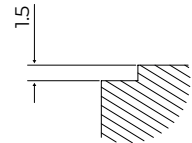
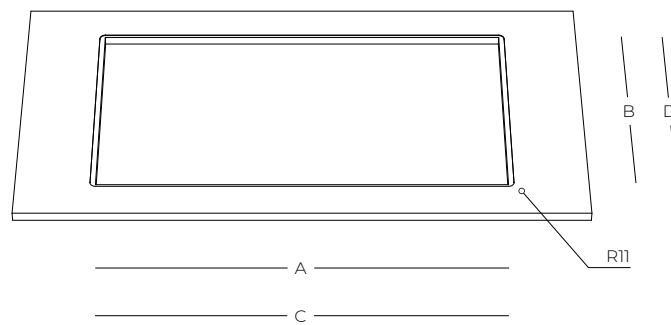

prodotto	foro incasso A x B	ribasso FT C x D	
SKIN 800	820 x 430 mm	842 x 442 mm	R11
SKIN DOUBLE	730 x 430 mm	752 x 442 mm	R11
SKIN 710	730 x 430 mm	752 x 442 mm	R11
SKIN 530	550 x 430 mm	572 x 442 mm	R11
SKIN 400	420 x 430 mm	442 x 442 mm	R11

**Vasca SKIN 800**

Dimensioni 840 x 440 mm  
 Vasca singola 800 x 400 mm  
 Profondità vasca 200 mm  
 Troppo pieno e piletta 3,5" integrati  
 Doppio tappo  
 Incasso ST  
 BASE 90

**4458 840**

Acciaio INOX AISI 304 satinato

**Vasca SKIN DOUBLE**

Dimensioni 750 x 440 mm  
 Vasca doppia 340 x 400 mm  
 Profondità vasche 200 mm  
 Troppo pieno e piletta 3,5" integrati  
 Doppio tappo  
 Incasso ST  
 \*BASE 80

**4455 840**

Acciaio INOX AISI 304 satinato

**Vasca SKIN 710**

Dimensioni 750 x 440 mm  
 Vasca singola 710 x 400 mm  
 Profondità vasca 200 mm  
 Troppo pieno e piletta 3,5" integrati  
 Doppio tappo  
 Incasso ST  
 \*BASE 80

**4457 840**

Acciaio INOX AISI 304 satinato

**Vasca SKIN 530**

Dimensioni 570 x 440 mm  
 Vasca singola 530 x 400 mm  
 Profondità vasca 200 mm  
 Troppo pieno e piletta 3,5" integrati  
 Doppio tappo  
 Incasso ST  
 \*BASE 60

**4453 840**

Acciaio INOX AISI 304 satinato

**Vasca SKIN 400**

Dimensioni 440 x 440 mm  
 Vasca singola 400 x 400 mm  
 Profondità vasca 200 mm  
 Troppo pieno e piletta 3,5" integrati  
 Doppio tappo  
 Incasso ST  
 \*BASE 45

**4456 840**

Acciaio INOX AISI 304 satinato

**4458 846**

Acciaio INOX AISI 304 satinato PVD Gun Metal

**4458 848**

Acciaio INOX AISI 304 satinato PVD Copper

**4458 849**

Acciaio INOX AISI 304 satinato PVD Gold

**4455 846**

Acciaio INOX AISI 304 satinato PVD Gun Metal

**4453 846**

Acciaio INOX AISI 304 satinato PVD Gun Metal

**4453 848**

Acciaio INOX AISI 304 satinato PVD Copper

**4453 849**

Acciaio INOX AISI 304 satinato PVD Gold

**4456 846**

Acciaio INOX AISI 304 satinato PVD Gun Metal



## ST | foro d'incasso Sotto Top

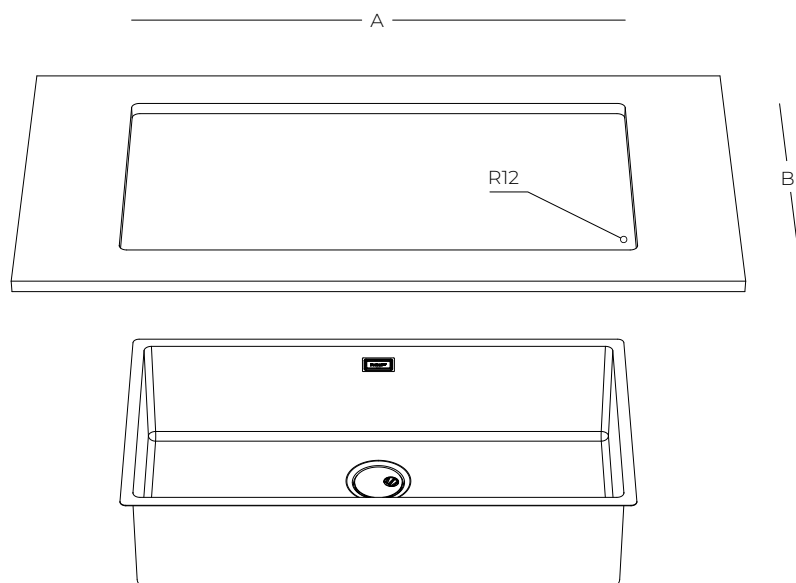

prodotto	foro incasso A x B	
SKIN 800	800 x 400 mm	R12
SKIN DOUBLE	710 x 400 mm	R12
SKIN 710	710 x 400 mm	R12
SKIN 530	530 x 400 mm	R12
SKIN 400	400 x 400 mm	R12

# SMOKEY



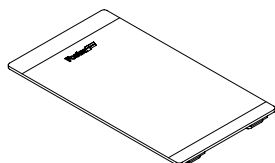

8631 300  
tagliere in cristallo  
23,4 x 41,4 cm

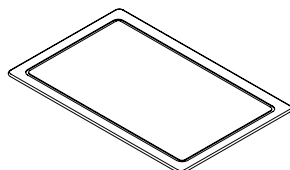

8657 002  
tagliere HDPE grigio  
27,2 x 42 cm

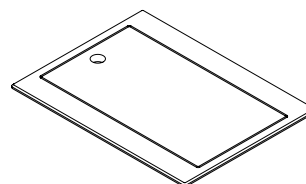

8644 101  
tagliere HDPE bianco con cornice  
31,7 x 41,8 cm

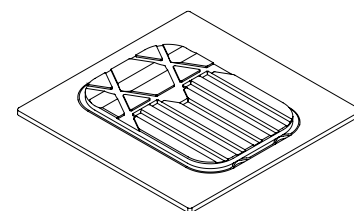

8644 004  
tagliere in Iroko con cornice  
41,2 x 41,6 cm

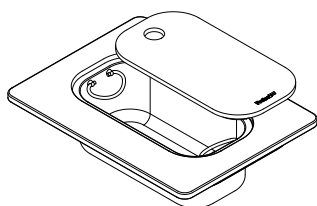

8644 044  
kit tagliere in Iroko con  
scolapasta in acciaio inox  
31,7 x 42 cm

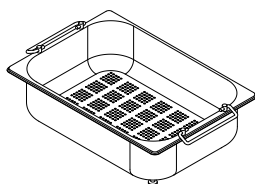

8154 000 - con 8644 004  
scolapasta in acciaio inox  
25 x 36 cm

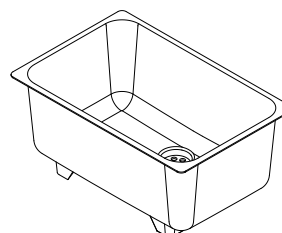

8153 100  
vaschetta bianca  
41,4 x 27,2 cm

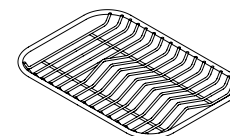

8100 154 - con 8644 004  
griglia portapiatti  
23 x 35 cm

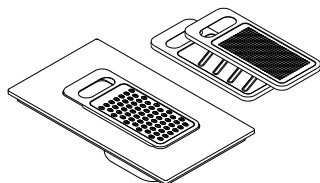

8159 101 - con 8644 101  
kit grattugia  
21,5 x 38 cm

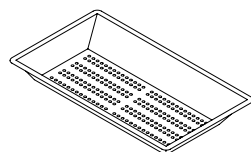

8151 000 - con 8644 101  
vaschetta in acciaio inox  
21,5 x 38 cm

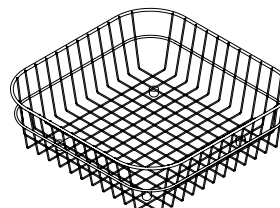

8611 000  
cestello in acciaio inox  
34 x 40 cm

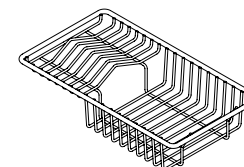

8100 303 - con 8644 101  
cestello portapiatti  
21,4 x 37,9 cm

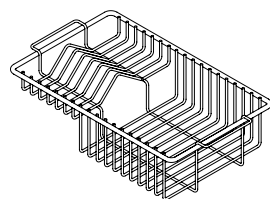

8100 201  
cestello portapiatti con manici  
25 x 42,5 cm

**Vasca SMOKEY 710**

Dimensioni 750 x 440 mm  
Vasca singola 710 x 400 mm  
Profondità vasca 195 mm  
Piletta 3,5" tappo Standard  
Incasso ST  
\*BASE 80

---

**Vasca SMOKEY 500**

Dimensioni 540 x 440 mm  
Vasca singola 500 x 400 mm  
Profondità vasca 195 mm  
Piletta 3,5" tappo Standard  
Incasso ST  
\*BASE 60

---

**Vasca SMOKEY 400**

Dimensioni 440 x 440 mm  
Vasca singola 400 x 400 mm  
Profondità vasca 195 mm  
Piletta 3,5" tappo Standard  
Incasso ST  
\*BASE 45



**1157 856**  
Acciaio INOX AISI 304 fumé PVD Gun Metal



**1157 858**  
Acciaio INOX AISI 304 fumé PVD Copper



**1157 859**  
Acciaio INOX AISI 304 fumé PVD Gold



**1155 856**  
Acciaio INOX AISI 304 fumé PVD Gun Metal



**1155 858**  
Acciaio INOX AISI 304 fumé PVD Copper



**1155 859**  
Acciaio INOX AISI 304 fumé PVD Gold



**1156 856**  
Acciaio INOX AISI 304 fumé PVD Gun Metal



**1156 858**  
Acciaio INOX AISI 304 fumé PVD Copper



**1156 859**  
Acciaio INOX AISI 304 fumé PVD Gold

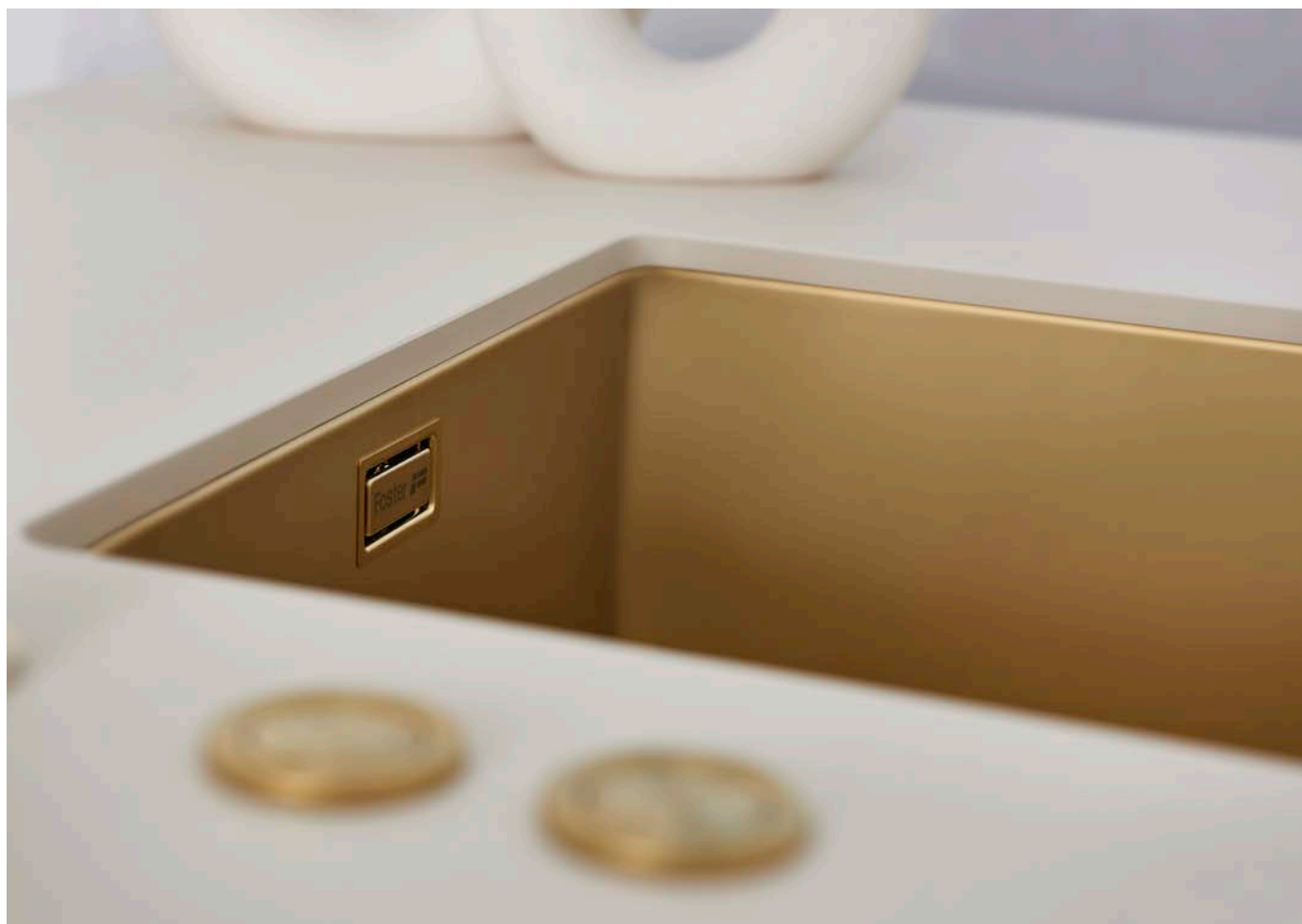

ST | foro d'incasso Sotto Top

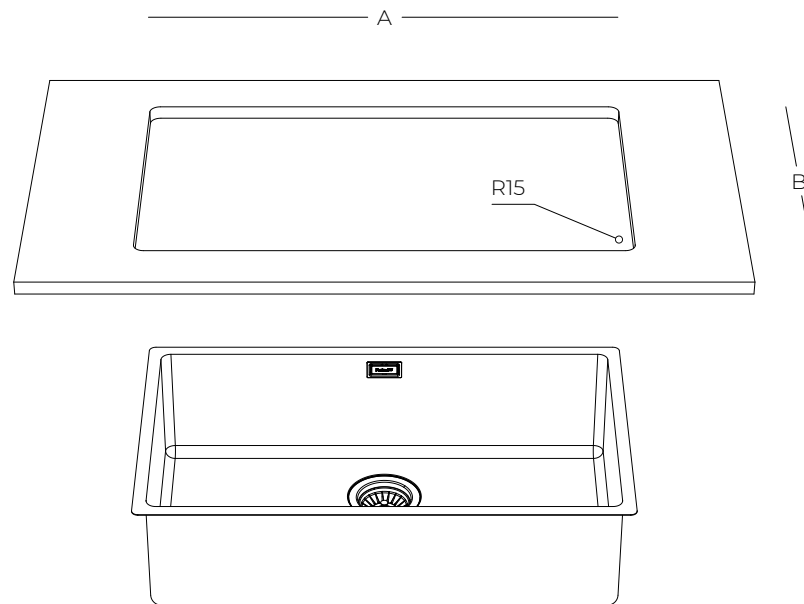

prodotto	foro incasso A x B	
SMOKEY 710	710 x 400 mm	R15
SMOKEY 500	500 x 400 mm	R15
SMOKEY 400	400 x 400 mm	R15

# HAPPYHOUR



## IN DOTAZIONE

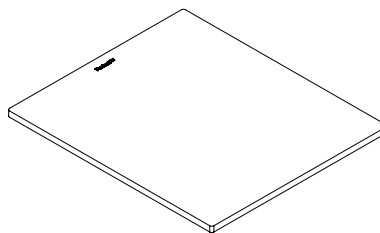
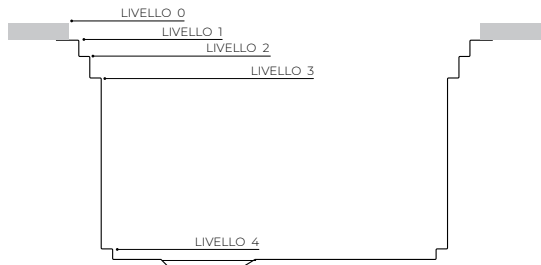

8200 002 - livello 0 - 3  
tagliere in bambù  
49 x 42 cm

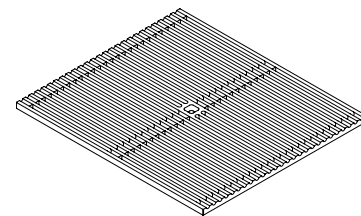

8100 600 - livello 2 - 4  
griglia black  
39,2 x 44,8 cm

## OPZIONALI

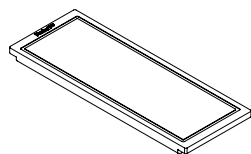

8642 000 - livello 2  
tagliere in noce  
18 x 44,8 cm

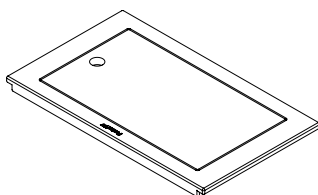

8100 627 - livello 1  
tagliere con cornice  
28 x 47,4 cm

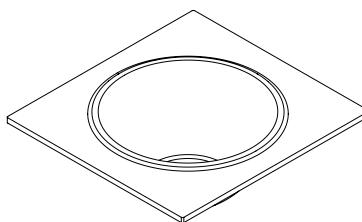

8200 601 - livello 0 - 3  
kit ciotola  $\varnothing$  30 cm e cornice bambù  
44,8 x 42,2 cm

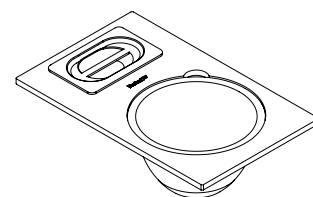

8100 628 - livello 2  
kit ciotole  
28 x 44,8 cm

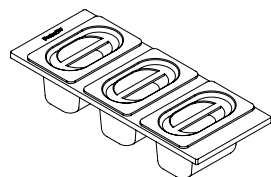

8100 622 - livello 2  
kit 3 vaschette inox  
18 x 44,8 cm

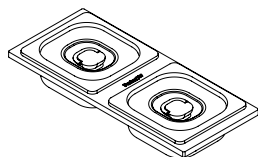

8100 623 - livello 3  
kit 2 vaschette inox  
18 x 42,2 cm

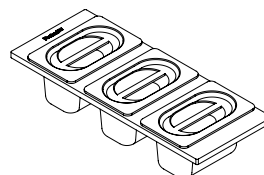

8100 624 - livello 3  
kit 3 vaschette inox  
18 x 42,2 cm

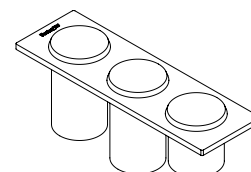

8100 626 - livello 1  
kit bottiglie  
14 x 47,4 cm

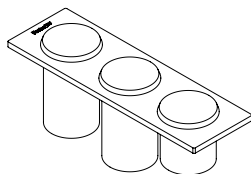

8100 621 - livello 2  
kit bottiglie  
14 x 44,8 cm

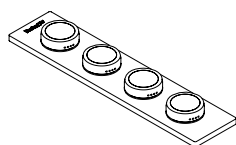

8100 620 - livello 2  
portaspezie  
10 x 44,8 cm

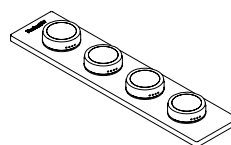

8100 625 - livello 1  
portaspezie  
10 x 47,4 cm

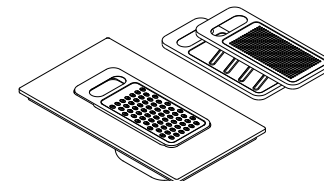

8159 101 - con 8100 627  
kit grattugie con vaschetta  
e supporto HDPE

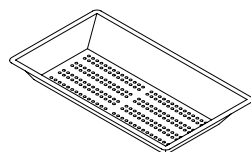

8151 000 - con 8100 627  
vaschetta forata inox  
21,5 x 38 cm

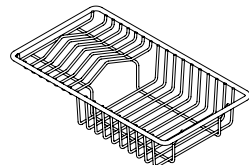

8100 303 - con 8100 627  
cestello portapiatti inox  
21,4 x 37,9 cm

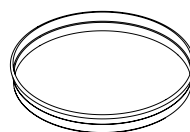

1778 000 - con 8200 601  
vassoio inox  
 $\varnothing$  30 cm



8100 030  
portacoltelli  
con 8100 621 - 8100 626

**HAPPYHOUR**

Dimensioni 1448 x 503 mm  
 1 vasca 1397 x 400 mm  
 Profondità vasca 263 mm  
 Piletta 3,5" doppio tappo  
 Incasso ST

**1050 850**

Acciaio INOX AISI 304 satinato

**HAPPYHOUR**

Dimensioni 1236 x 503 mm  
 1 vasca 1185 x 400 mm  
 Profondità vasca 263 mm  
 Piletta 3,5" tappo Standard  
 Incasso ST

**1049 850**

Acciaio INOX AISI 304 satinato

**1049 856**

Acciaio INOX AISI 304 satinato PVD Gun Metal



**1049 858**

Acciaio INOX AISI 304 satinato PVD Copper



**1049 859**

Acciaio INOX AISI 304 satinato PVD Gold



ST | foro d'incasso Sotto Top

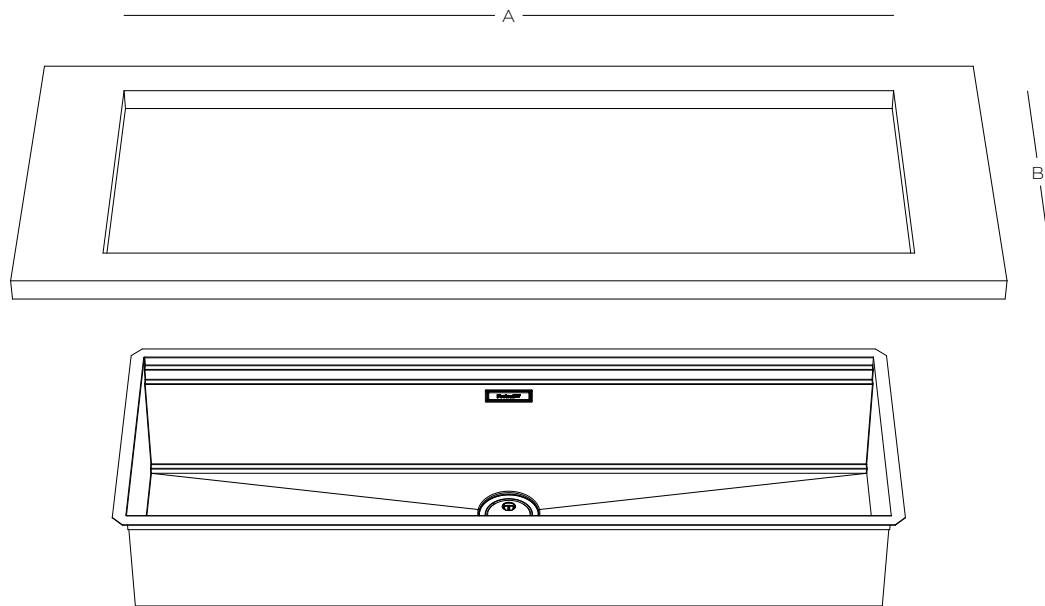

prodotto	foro incasso A x B
HAPPYHOUR 1050	1397 x 477 mm
HAPPYHOUR 1049	1185 x 477 mm

# OUTLINE

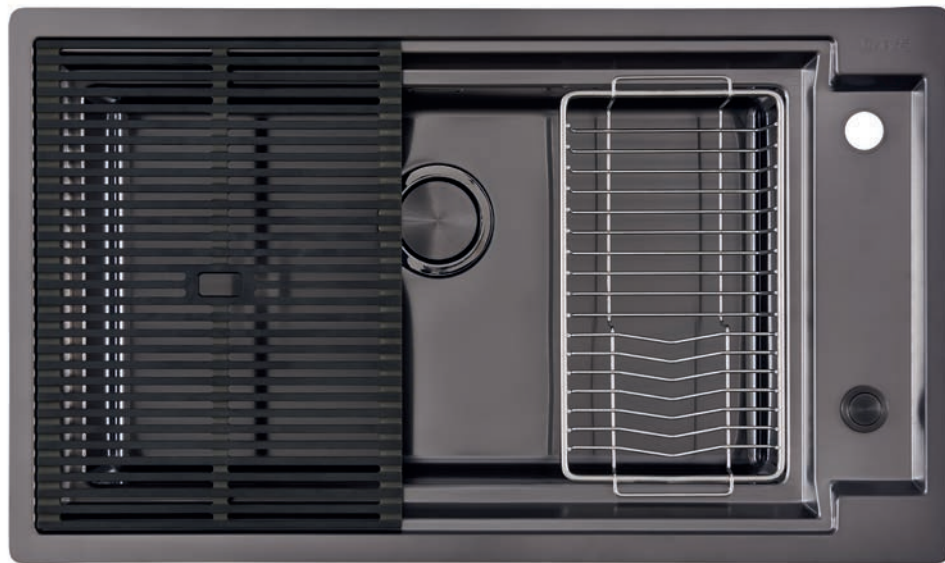



## IN DOTAZIONE

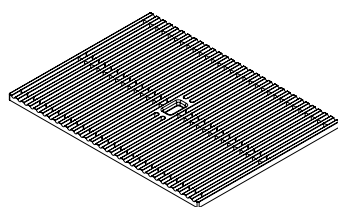

8100 606 - livello 1 - 3  
griglia Foster Black con piedini  
34 x 45,4 cm

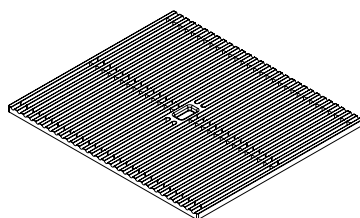

8100 607 - livello 1 - 2  
griglia Foster Black  
39,7 x 45,4 cm

## OPZIONALI

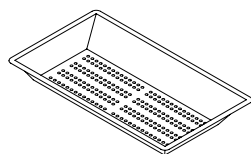

8156 000 - livello 2  
scolapasta in acciaio inox  
21,5 x 39,6 cm

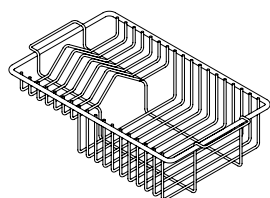

8100 306 - livello 2  
cestello portapiatti inox  
21,4 x 39,5 cm

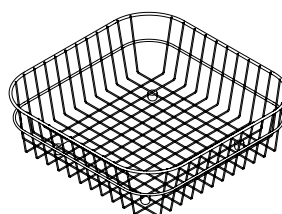

8611 000 - livello 3  
cestello in acciaio inox  
34 x 40 cm

**Vasca OUTLINE**

Dimensioni 873 x 513 mm  
Banco rubinetteria laterale  
Vasca singola 665 x 375 mm  
Profondità vasca 200 mm  
Piletta 3,5" doppio tappo  
Incasso FT | FTS  
BASE 90

**6602 000**

Acciaio INOX AISI 304 satinato

**Vasca OUTLINE H25**

Dimensioni 880 x 518 mm  
Bordo Rim h 25 mm  
Banco rubinetteria laterale  
Vasca singola 665 x 375 mm  
Profondità vasca 200 mm  
Piletta 3,5" doppio tappo  
BASE 90

**6625 000**

Acciaio INOX AISI 304 satinato



**6602 006**  
Acciaio INOX AISI 304 satinato PVD Gun Metal



**6602 008**  
Acciaio INOX AISI 304 satinato PVD Copper



**6602 009**  
Acciaio INOX AISI 304 satinato PVD Gold



**6625 006**  
Acciaio INOX AISI 304 satinato PVD Gun Metal



FTS | Filo Top Sopra

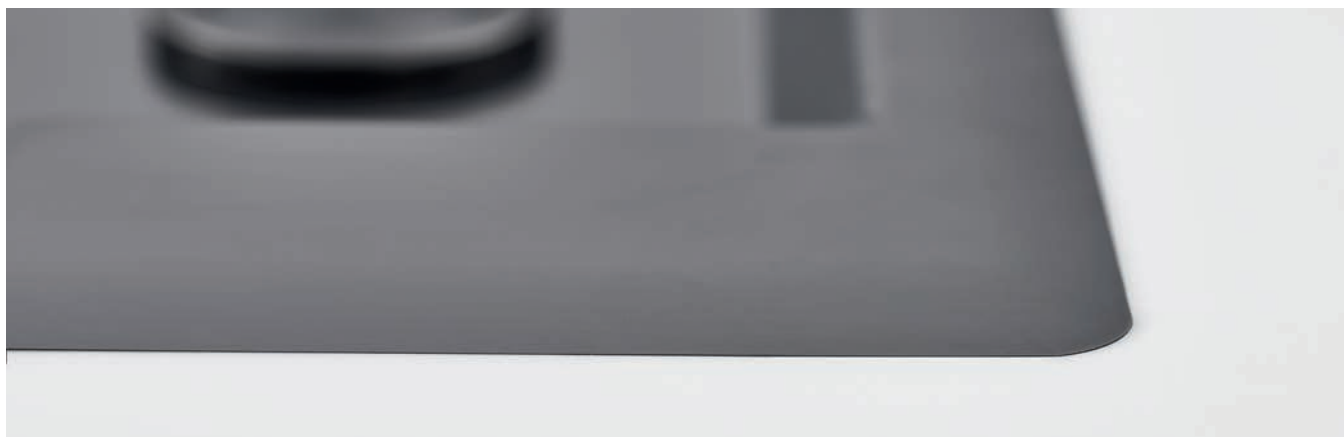

FT | Filo Top

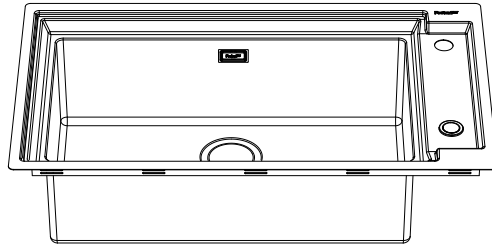

FTS | foro d'incasso Filo Top Sopra

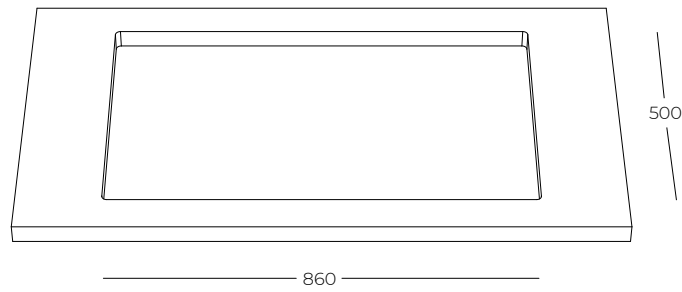

FT | foro d'incasso Filo Top

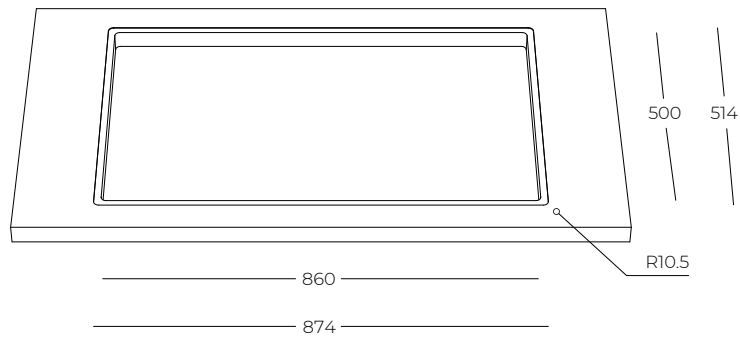



Sopra Top

foro d'incasso Sopra Top

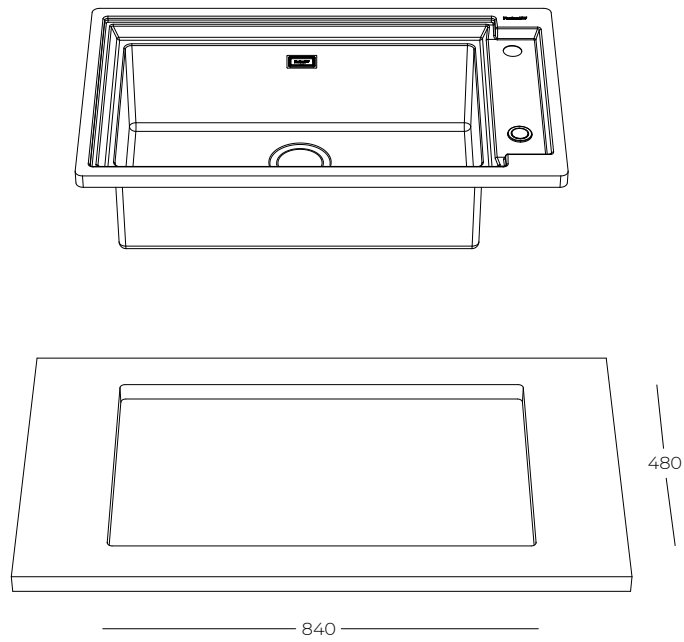

# MISCELATORI E COMPLEMENTI



**8499 100**

OP

Miscelatore abbattibile con comando remoto, canna e testina girevoli

Ottone satinato  
Canna girevole 360°  
Cartuccia con dischi ceramici  
Base d'appoggio ø 44 mm  
Foro incasso ø 35 mm  
Spessore top max 40 mm

**8499 106**

OP | PVD Gun Metal

Miscelatore abbattibile con comando remoto, canna e testina girevoli

Ottone satinato  
Canna girevole 360°  
Cartuccia con dischi ceramici  
Base d'appoggio ø 44 mm  
Foro incasso ø 35 mm  
Spessore top max 40 mm



**8491 100**

VOLTA

Miscelatore monocomando con canna girevole e bocca estraibile

Ottone satinato  
Canna girevole 140°  
Cartuccia con dischi ceramici  
Base d'appoggio ø 45 mm  
Foro incasso ø 35 mm  
Spessore top max 55 mm

**8491 106**

VOLTA | PVD Gun Metal

Miscelatore monocomando con canna girevole e bocca estraibile

Ottone satinato PVD Gun Metal  
Canna girevole 140°  
Cartuccia con dischi ceramici  
Base d'appoggio ø 45 mm  
Foro incasso ø 35 mm  
Spessore top max 55 mm

**8491 108**

VOLTA | PVD Copper

Miscelatore monocomando con canna girevole e bocca estraibile

Ottone satinato PVD Copper  
Canna girevole 140°  
Cartuccia con dischi ceramici  
Base d'appoggio ø 45 mm  
Foro incasso ø 35 mm  
Spessore top max 55 mm

**8491 109**

VOLTA | PVD Gold

Miscelatore monocomando con canna girevole e bocca estraibile

Ottone satinato PVD Gold  
Canna girevole 140°  
Cartuccia con dischi ceramici  
Base d'appoggio ø 45 mm  
Foro incasso ø 35 mm  
Spessore top max 55 mm



**8497 120**  
VELA PLUS

Miscelatore monocomando con canna girevole e bocca estraibile

Ottone satinato  
Canna girevole 360°  
Cartuccia con dischi ceramici  
Base d'appoggio ø 50 mm  
Foro incasso ø 35 mm  
Spessore top max 40 mm



**8520 100**  
Dispenser EVO

Distributore da incasso per detersivi o sapone liquido

Ottone satinato  
Canna girevole 360°  
Base d'appoggio ø 45 mm  
Foro incasso ø 35 mm  
Spessore top max 40 mm



**8407 116**  
Space Push

\*Kit Piletta con comando remoto a pressione

Acciaio INOX satinato  
Foro incasso ø 35mm  
Tasto rotondo "push"  
Doppio tappo piletta  
Tappo Space push | Tappo a Cestello  
Troppo pieno perimetrale



**8498 126**  
VELA PLUS | PVD Gun Metal

Miscelatore monocomando con canna girevole e bocca estraibile

Ottone satinato PVD Gun Metal  
Canna girevole 360°  
Cartuccia con dischi ceramici  
Base d'appoggio ø 50 mm  
Foro incasso ø 35 mm  
Spessore top max 40 mm



**8520 156**  
Dispenser EVO | PVD Gun Metal

Distributore da incasso per detersivi o sapone liquido

Ottone satinato PVD Gun Metal  
Canna girevole 360°  
Base d'appoggio ø 45 mm  
Foro incasso ø 35 mm  
Spessore top max 40 mm



**8407 120**  
Space Push | PVD Gun Metal

\*Kit Piletta con comando remoto a pressione

Acciaio INOX satinato PVD Gun Metal  
Foro incasso ø 35mm  
Tasto rotondo "push"  
Doppio tappo piletta  
Tappo Space push | Tappo a Cestello  
Troppo pieno perimetrale

**8498 128**

VELA PLUS | PVD Copper

Miscelatore monocomando con canna girevole e bocca estraibile

Ottone satinato PVD Copper  
Canna girevole 360°  
Cartuccia con dischi ceramici  
Base d'appoggio ø 50 mm  
Foro incasso ø 35 mm  
Spessore top max 40 mm

**8520 158**

Dispenser EVO | PVD Copper

Distributore da incasso per detersivi o sapone liquido

Ottone satinato PVD Copper  
Canna girevole 360°  
Base d'appoggio ø 45 mm  
Foro incasso ø 35 mm  
Spessore top max 40 mm

**8407 122**

Space Push | PVD Copper

\*Kit Piletta con comando remoto a pressione

Acciaio INOX satinato PVD Copper  
Foro incasso ø 35mm  
Tasto rotondo "push"  
Doppio tappo piletta  
Tappo Space push | Tappo a Cestello  
Troppo pieno perimetrale

**8498 129**

VELA PLUS | PVD Gold

Miscelatore monocomando con canna girevole e bocca estraibile

Ottone satinato PVD Gold  
Canna girevole 360°  
Cartuccia con dischi ceramici  
Base d'appoggio ø 50 mm  
Foro incasso ø 35 mm  
Spessore top max 40 mm

**8520 159**

Dispenser EVO | PVD Gold

Distributore da incasso per detersivi o sapone liquido

Ottone satinato PVD Gold  
Canna girevole 360°  
Base d'appoggio ø 45 mm  
Foro incasso ø 35 mm  
Spessore top max 40 mm

**8407 121**

Space Push | PVD Gold

\*Kit Piletta con comando remoto a pressione

Acciaio INOX satinato PVD Gold  
Foro incasso ø 35mm  
Tasto rotondo "push"  
Doppio tappo piletta  
Tappo Space push | Tappo a Cestello  
Troppo pieno perimetrale

# PIANI COTTURA





#### AUTOMATISMO GO&STOP

Attiva le piastre inizialmente alla massima potenza, fino al raggiungimento del livello impostato



#### RECALL

La funzione permette di richiamare in modo immediato le ultime impostazioni selezionate nella precedente cottura



#### POWER BOOST

Quando viene attivato il Booster, la piastra funziona per dieci minuti ad una potenza molto elevata che permette ad esempio di riscaldare rapidamente grandi quantità d'acqua



#### SLIDER CONTROL

L'impostazione della temperatura scelta è rapidissima con il comando Slider: basta sfiorare con un dito il display touch sul livello di potenza desiderata



#### POT LOCALIZATION

Riconosce su quale zona viene appoggiata la pentola e attiva automaticamente i relativi comandi per la regolazione della potenza



#### SMART FAN SYSTEM

Il sistema Foster regola automaticamente il grado di ventilazione ottimale in funzione delle temperature raggiunte



#### PROGRAMMAZIONE FINE COTTURA

Tutte le operazioni vengono impostate tramite comandi touch-control sul cristallo del piano. Ogni piastra è dotata di programmazione indipendente che permette di impostare differenti tempi di cottura



#### T-CHEF

Permette di impostare particolari temperature (42 °C, 70 °C, 94 °C) e mantenerle costanti durante la cottura. Si possono così ottenere preparazioni da vero Chef. Lavorazioni a bagno-maria, creme pasticciere o besciamella saranno così sempre perfette, così come le lente cotture a bassa temperatura. Impostando la temperatura prossima all'ebollizione i liquidi di cottura saranno immediatamente in temperatura quando servono, aumentando velocità e prestazioni



#### MANTENIMENTO CALORE

Permette di mantenere in temperatura (70° C) le vostre pietanze in modo delicato, senza raggiungere temperature d'ebollizione o capaci di bruciare il fondo di cottura



#### CONTAMINUTI

Un comodo timer contaminuti svincolato dalla programmazione di fine cottura



#### POT DETECTOR

I piani Foster non solo riconoscono la presenza delle pentole, ma ne calcolano la superficie d'appoggio. Questo sistema permette un utilizzo di energia ancora più efficiente. Rimuovendo la pentola, inoltre, le piastre si disattivano automaticamente



#### BRIDGE

La funzione Bridge permette di associare due zone formando un'unica estesa zona di cottura, disponibile per pentole di grandi dimensioni o per più cotture in contemporanea, con massima flessibilità nel posizionamento. Grazie al Doppio Booster, l'eccezionale potenza di 3700 W può essere concentrata sulla singola piastra o resa disponibile in modo uniforme sulla superficie estesa



#### SICUREZZA

Tutti i piani elettrici Foster sono dotati delle più moderne e sofisticate protezioni di sicurezza: Spegnimento centralizzato; Blocco per la sicurezza; Indicatori di calore residuo. I modelli ad induzione sono inoltre caratterizzati dalle seguenti funzioni: Safety System che spegne il piano in mancanza di pentole; Overflow detector, che automaticamente spegne la piastra in caso di traccimazione di liquidi; Disattivazione automatica, per scongiurare incidenti causati da dimenticanze



#### POWER CONTROL

La funzione PowerControl consente di utilizzare in libertà la tecnologia ad induzione anche nel caso di utenze standard da 3 kW. Infatti, l'utente può facilmente modificare il livello di massimo assorbimento del piano. Una volta definita la potenza massima, potremo dimenticarci degli assorbimenti, in quanto il piano ad induzione Foster penserà ad avvisarci di eventuali limiti lasciandoci poi la scelta di ripartire la potenza come meglio desideriamo. In qualsiasi momento il piano può essere facilmente riprogrammato per modificare o togliere il limite di potenza



#### PAUSA

Funzione che permette di distogliere l'attenzione dalle cotture, interrompendo e ripristinando le modalità impostate in modo istantaneo

### CASTONE angolare

Dimensioni 830 x 830 x h 4 mm  
 Bordo Pieno h 4 mm  
 1 zona di comando indipendente  
 1 zona di cottura 270 mm  
 1 zona di cottura 300 mm  
 1 zona di cottura 350 mm  
 Potenza assorbita max 6.700 W  
 Incasso FT | FTS  
 BASE 90 angolare

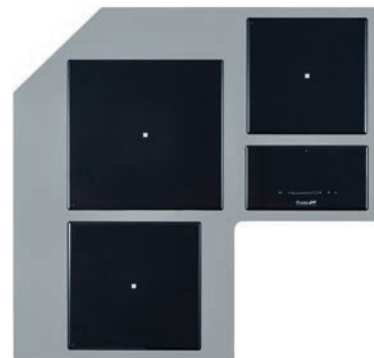

**7438 000**  
 Acciaio INOX AISI 304 satinato

### CASTONE lineare

Dimensioni 1080 x 490 x h 4 mm  
 Bordo Pieno h 4 mm  
 1 zona di comando indipendente  
 1 zona di cottura 270 mm  
 2 zone di cottura 350 mm  
 Potenza assorbita max 6.700 W  
 Incasso FT | FTS  
 BASE 120



**7439 000**  
 Acciaio INOX AISI 304 satinato

### ARYA

Dimensioni 820 x 520 x h 4 mm  
 Bordo Bisellato  
 Cappa aspirante integrata  
 Griglia standard alluminio black  
 4 zone cottura 210 x 190 mm  
 2 zone bridge  
 Potenza assorbita max 7.400 W  
 Incasso FT | FTS  
 BASE 80



**7392 245**  
 Piano in vetroceramica e cappa integrata

### INFINITO

Dimensioni 920 x 520 x h 4 mm  
 Bordo Bisellato  
 Zone di cottura libere  
 Potenza assorbita max 11.000 W  
 Incasso FT | FTS  
 BASE 120

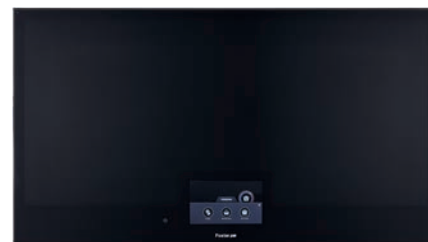

**7300 000**  
 Piano in vetroceramica comando TFT

**7438 006**

Acciaio INOX AISI 304 satinato PVD Gun Metal

**7438 008**

Acciaio INOX AISI 304 satinato PVD Copper

**7438 009**

Acciaio INOX AISI 304 satinato PVD Gold

**7439 016**

Acciaio INOX AISI 304 satinato PVD Gun Metal

**7439 018**

Acciaio INOX AISI 304 satinato PVD Copper

**7439 019**

Acciaio INOX AISI 304 satinato PVD Gold



Powerboost



Recall



Pot detector



Contaminuti



Sicurezza



Slider Control



Go&Stop



Mantenimento calore



Smart fan system



Programma di fine cottura



Pausa

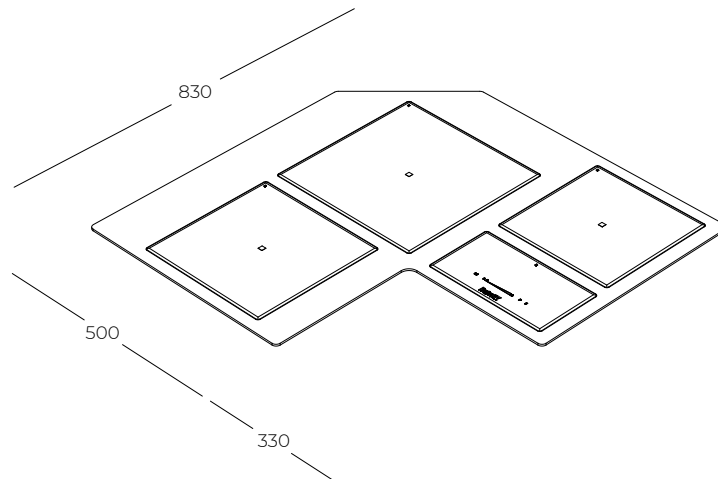

## CASTONE sistema di cottura angolare

Piano angolare in acciaio inox AISI 304 con bordo pieno 4 mm in finitura satinata a tre zone induzione Modular Quadra in vetroceramica dal bordo bisellato, integrati nel telaio d'acciaio.

Dimensioni del prodotto 830 x 830 x h 60 mm  
Base di installazione consigliata 90 cm angolare  
Alimentazione elettrica 230 - 380 V (50/60 Hz)

### IN DOTAZIONE

Box di connessione  
Dimensioni 211 x 270 x 48 mm  
Installazione a muro dietro la base o all'interno di essa, sotto al piano cottura  
Pannello di comando con tecnologia Touch e Slider Control  
9 settaggi di potenza per zona più funzione Powerboost

1 zona induzione 270 mm - 1.100 (1.400)\* W  
1 zona induzione 300 mm - 2.300 (3.000)\* W  
1 zona induzione 350 mm - 2.300 (3.000)\* W  
Potenza totale 6.700 W

\*Powerboost

### ACCESSORI OPZIONALI

8210 008 - Batteria pentole Induction PRO 8 pezzi  
1 pentola ø 24 cm - 1 casseruola fonda 2 maniglie ø 20 cm - 1 casseruola fonda 2 maniglie ø 24 cm - 1 casseruola fonda 1 manico ø 16 cm - 1 tegame 2 maniglie ø 24 cm - 1 bollilatte 1 manico ø 12 cm - 1 coperchio in vetro ø 20 cm - 1 coperchio in vetro ø 24 cm



FTS | Filo Top Sopra



FT | Filo Top

FTS | foro d'incasso Filo Top Sopra

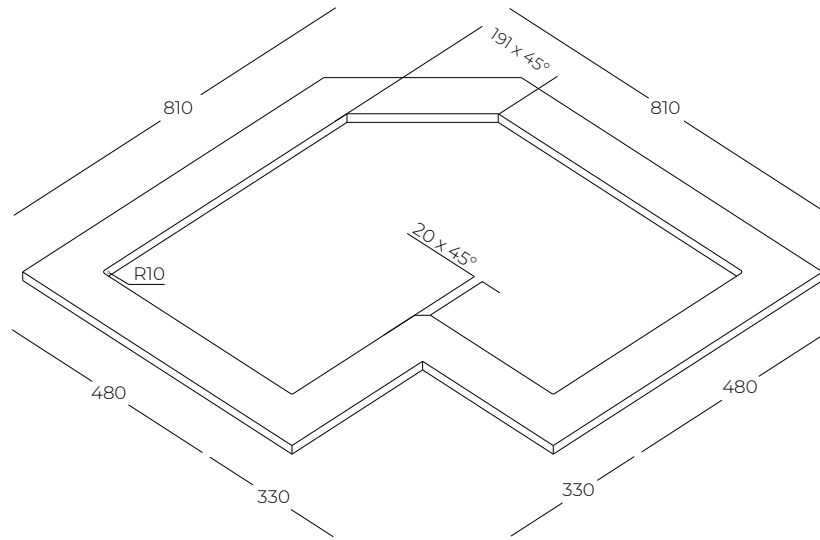

FT | foro d'incasso Filo Top

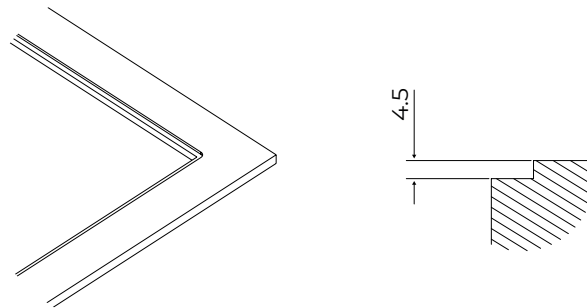



Powerboost



Recall



Pot detector



Contaminuti



Sicurezza



Slider Control



Go&Stop



Mantenimento calore



Smart fan system



Programma fine cottura



Pausa

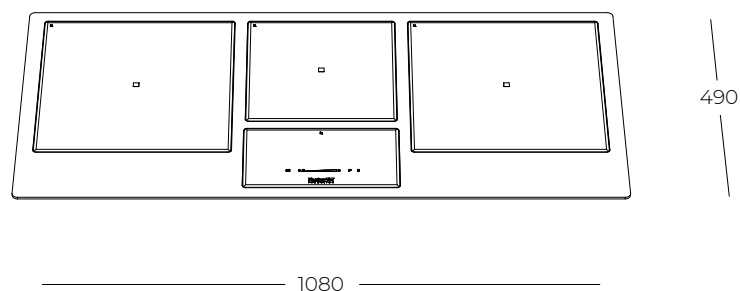

## CASTONE sistema di cottura lineare

Piano lineare in acciaio inox AISI 304 con bordo pieno 4 mm in finitura satinata a tre zone induzione Modular Quadra in vetroceramica dal bordo bisellato, integrati nel telaio d'acciaio.

Dimensioni del prodotto 490 x 1080 x h 60 mm  
Base di installazione consigliata 120 cm  
Alimentazione elettrica 230 - 380 V (50/60 Hz)

Pannello di comando con tecnologia Touch e Slider Control  
9 settaggi di potenza per zona più funzione Powerboost  
1 zona induzione 270 mm - 1.100 (1.400)\* W  
2 zone induzione 350 mm - 2.300 (3.000)\* W  
Potenza totale 6.700 W

\*Powerboost

### IN DOTAZIONE

Box di connessione  
Dimensioni 211 x 270 x 48 mm  
Installazione a muro dietro la base o all'interno di essa, sotto al piano cottura

### ACCESSORI OPZIONALI

8210 008 - Batteria pentole Induction PRO 8 pezzi  
1 pentola ø 24 cm - 1 casseruola fonda 2 maniglie ø 20 cm - 1 casseruola fonda 2 maniglie ø 24 cm - 1 casseruola fonda 1 manico ø 16 cm - 1 tegame 2 maniglie ø 24 cm - 1 bollilatte 1 manico ø 12 cm - 1 coperchio in vetro ø 20 cm - 1 coperchio in vetro ø 24 cm

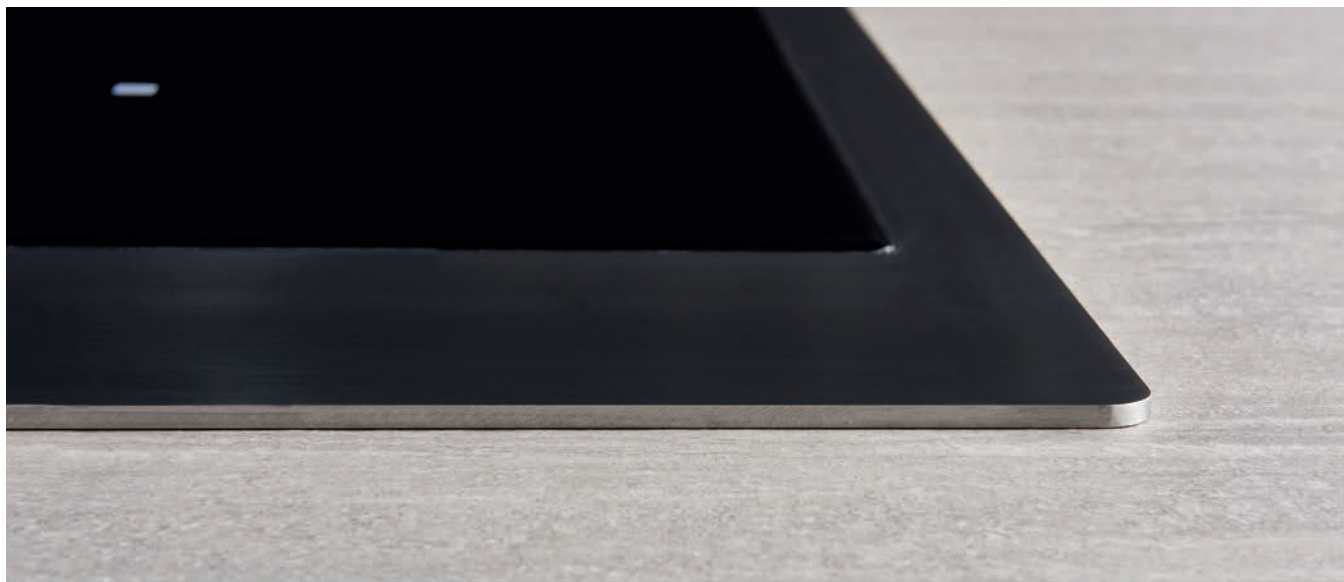

FTS | Filo Top Sopra



FT | Filo Top

FTS | foro d'incasso Filo Top Sopra

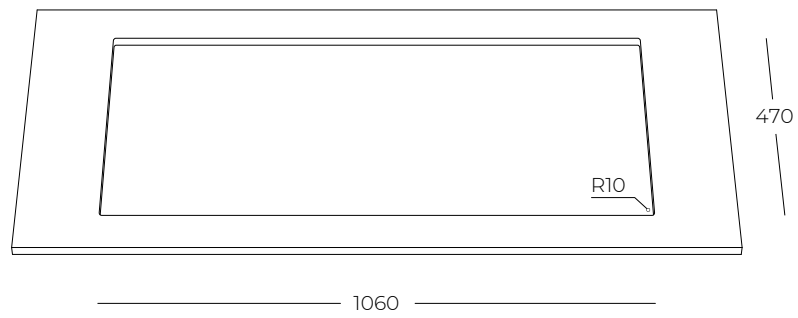

FT | foro d'incasso Filo Top

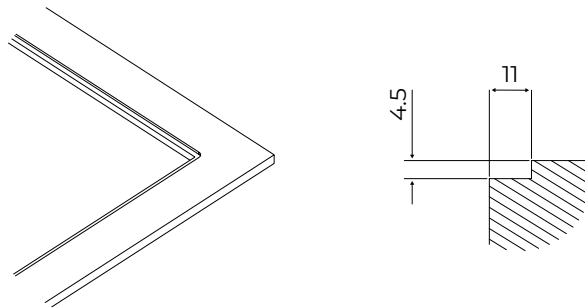



Foster



Powerboost



Power control



Bridge



Contaminuti



Sicurezza



Pot detector



Smart fan system



Programma fine cottura



Slider Control



Mantenimento calore



Pausa



Go&Stop

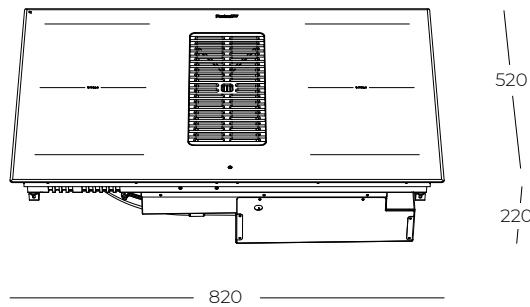

ARYA  
7392 245  
sistema di cottura con aspirazione integrata

Piano induzione in vetroceramica nero con bordo bisellato  
Cappa aspirante integrata dotata di filtri lavabili e griglia di copertura black

Dimensioni del prodotto 520 x 820 x h 220 mm  
Base di installazione consigliata 80 cm  
Classe energetica A+  
Portata 680 m<sup>3</sup>/h  
Alimentazione elettrica 230 - 380 V (50/60 Hz)

**SISTEMA DI ASPIRAZIONE**

Motore a bordo  
Programmazione elettronica  
10 velocità di aspirazione (9 + 1 intensiva)  
Rumorosità 49 - 70 dB(A)  
Pressione 610 Pa  
Spegnimento ritardato automatico  
Griglia black in alluminio in dotazione  
2 filtri antigrasso lavabili in dotazione  
Avvisi di saturazione filtri antigrasso e carbone

Pannello di comando con tecnologia Touch e Slider Control  
9 settaggi di potenza per zona più funzione Powerboost  
4 zone di cottura 210 x 190 mm - 2.100 (3.000)\* W  
2 zone estese Bridge  
Potenza totale 7.400 W  
Funzione di limitazione della potenza

\*Powerboost

**ACCESSORI OPZIONALI**

8803 000 - Griglia Inox  
8803 116 - Griglia Inox PVD Gun Metal  
8803 118 - Griglia Inox PVD Copper  
8803 119 - Griglia Inox PVD Gold  
9700 580 - Kit filtrante per zoccolo H10/15 cm  
9700 577 - Kit filtrante per zoccolo H6/8 cm  
8210 008 - Batteria pentole Induction PRO - 8 pezzi  
1 pentola ø 24 cm - 1 casseruola fonda 2 maniglie ø 20 cm - 1 casseruola fonda 2 maniglie ø 24 cm - 1 casseruola fonda 1 manico ø 16 cm - 1 tegame 2 maniglie ø 24 cm - 1 bollilatte 1 manico ø 12 cm - 1 coperchio in vetro ø 20 cm - 1 coperchio in vetro ø 24 cm



FTS | Filo Top Sopra



FT | Filo Top

FTS | foro d'incasso Filo Top Sopra

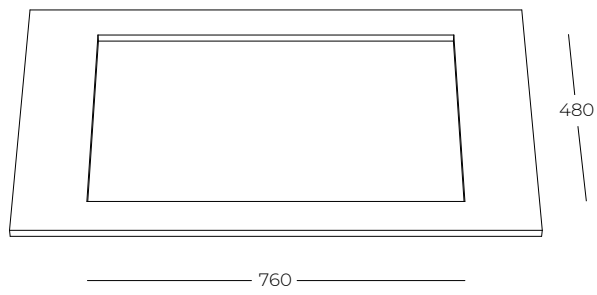

FT | foro d'incasso Filo Top

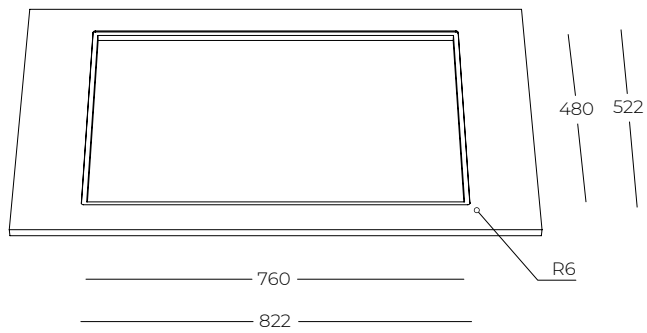



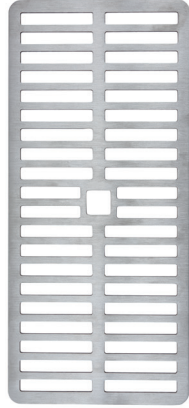

**8803 000**  
Inox satinato

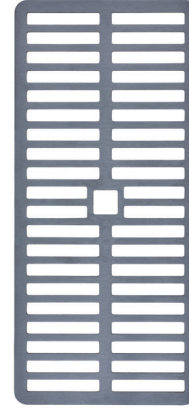

**8803 116**  
PVD Gun Metal satinato



**8803 118**  
PVD Copper satinato

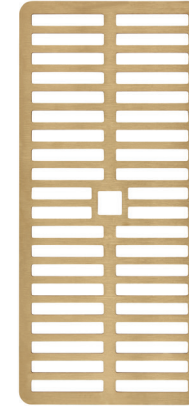

**8803 119**  
PVD Gold satinato



Powerboost



Power control



Pot detector



Contaminuti



Sicurezza



Slider Control



Pot localizator



T-chef



Programma fine cottura



Pausa

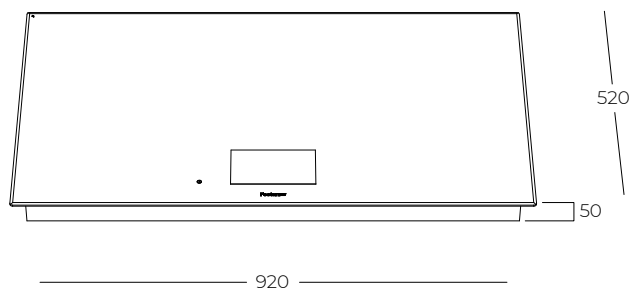

## INFINITO

7300 000

sistema di cottura a zone libere

Piano induzione in vetroceramica nero con bordo bisellato dotato di display TFT 7" Touch e Slider Control per programmazione elettronica delle zone di cottura disponibili 8 lingue ( IT, EN, DE, FR, ES, CN, KO, VIET )

Dimensioni del prodotto 520 x 920 x h 50 mm  
 Base di installazione consigliata 120 cm  
 Alimentazione elettrica 230 - 380 V (50/60 Hz)

Zone di cottura libere - fino a 6 pentole  
 17 settaggi di potenza per zona più funzione Powerboost e T-chef ( + 3 temperature) per un totali di 21 livelli per zona  
 Potenza totale 11.000 W  
 Funzione di limitazione della potenza

## ACCESSORI OPZIONALI

8210 008 - Batteria pentole Induction PRO 8 pezzi  
 1 pentola ø 24 cm - 1 casseruola fonda 2 maniglie ø 20 cm - 1 casseruola fonda 2 maniglie ø 24 cm - 1 casseruola fonda 1 manico ø 16 cm - 1 tegame 2 maniglie ø 24 cm - 1 bollilatte 1 manico ø 12 cm - 1 coperchio in vetro ø 20 cm - 1 coperchio in vetro ø 24 cm



FTS | Filo Top Sopra



FT | Filo Top

FTS | foro d'incasso Filo Top Sopra

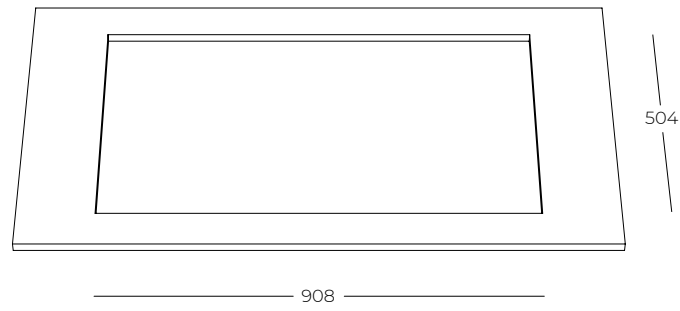

FT | foro d'incasso Filo Top

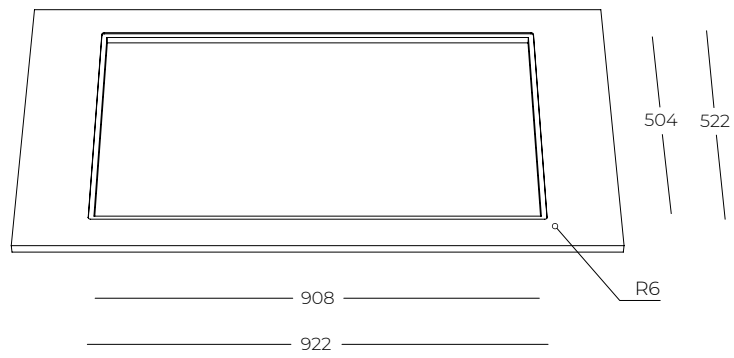

### OUTLINE

Dimensioni 873 x 513 x h 1 mm  
zona di comando laterale  
2 bruciatori Flat ausiliari 1.000 W  
2 bruciatori Flat semirapidi 1.750 W  
1 bruciatore Flat doppia corona 4.000 W  
con sistema di PrecisePower: regolazione  
della fiamma grazie a 10 livelli predefiniti  
Potenza assorbita max 9.500 W  
Incasso FT | FTS  
BASE 90

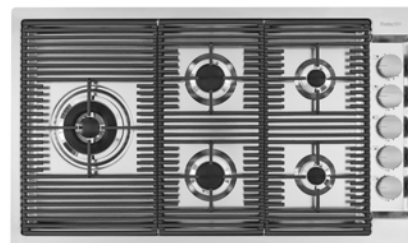

**7440 000**  
Acciaio INOX AISI 304 satinato

### OUTLINE H25

Dimensioni 880 x 518 x h 25 mm  
Bordo Rim h 25 mm  
zona di comando laterale  
2 bruciatori Flat ausiliari 1.000 W  
2 bruciatori Flat semirapidi 1.750 W  
1 bruciatore Flat doppia corona 4.000 W  
con sistema di PrecisePower: regolazione  
della fiamma grazie a 10 livelli predefiniti  
Potenza assorbita max 9.500 W  
BASE 90

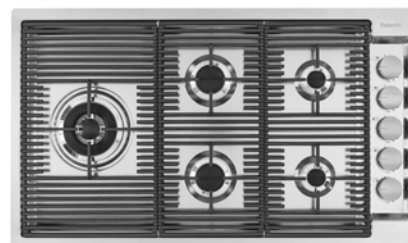

**7441 000**  
Acciaio INOX AISI 304 satinato



**7440 006**  
Acciaio INOX AISI 304 satinato PVD Gun Metal



**7440 008**  
Acciaio INOX AISI 304 satinato PVD Copper



**7440 009**  
Acciaio INOX AISI 304 satinato PVD Gold



**7441 006**  
Acciaio INOX AISI 304 satinato PVD Gun Metal

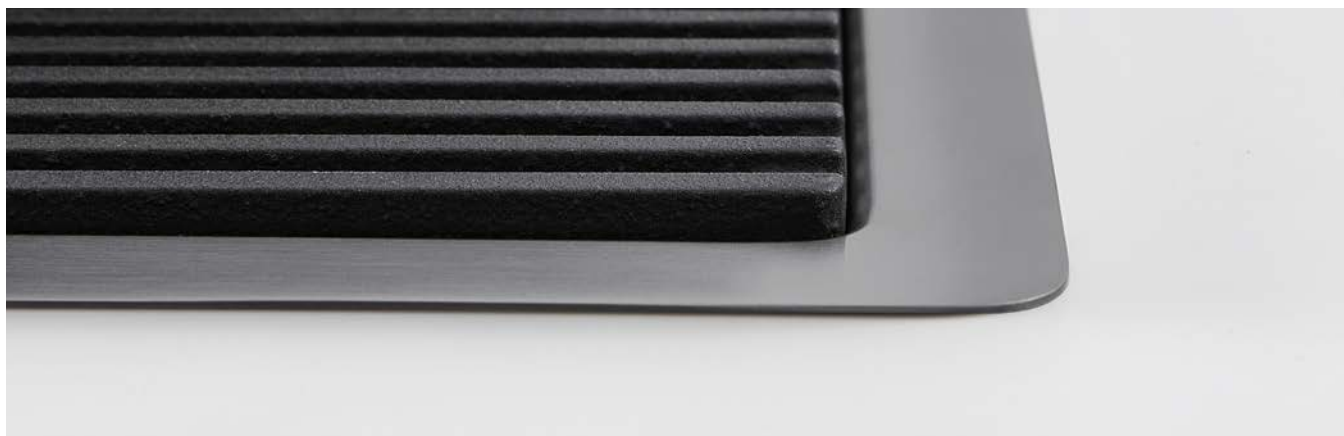

FTS | Filo Top Sopra



FT | Filo Top

ACCESSORI OPZIONALI  
9601 727 - griglia porta wok

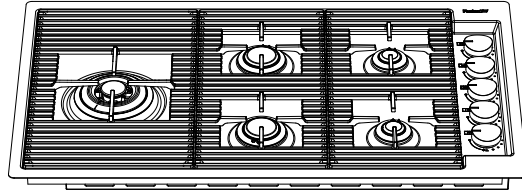

FTS | foro d'incasso Filo Top Sopra

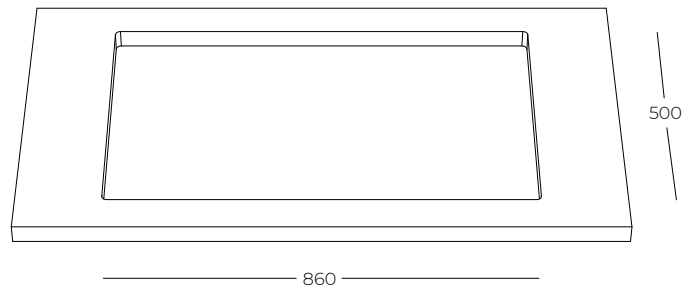

FT | foro d'incasso Filo Top

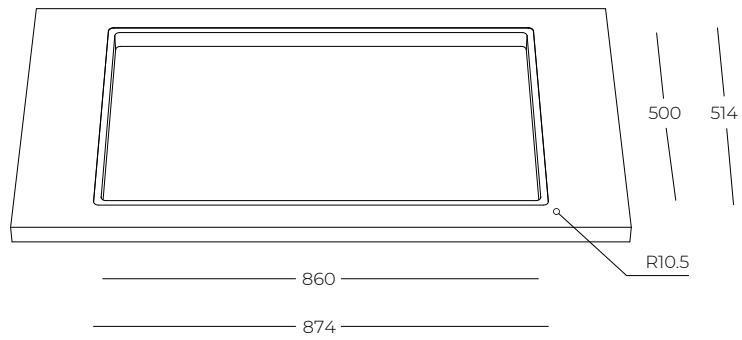



Sopra Top

ACCESSORI OPZIONALI  
9601 727 - griglia porta wok

foro d'incasso Sopra Top

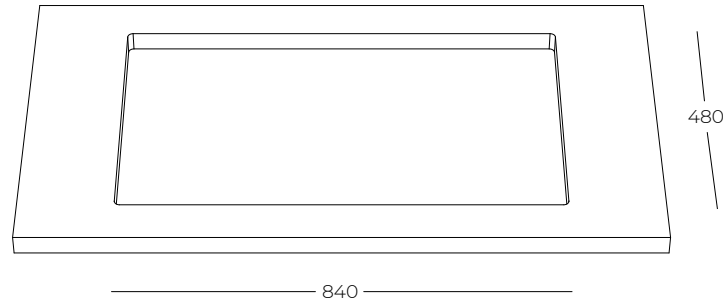
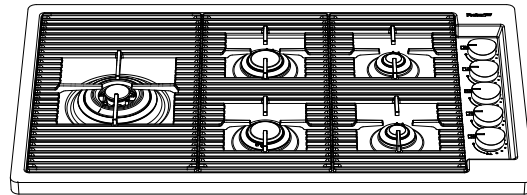



FOSTER MANAGEMENT SYSTEM IS ISO 9001:2015 CERTIFIED  
REGISTRATION NUMBER CH-36474

Foster declina ogni responsabilità per eventuali inesattezze ed errori e si riserva il diritto di apportare modifiche e migliorie ai prodotti illustrati in qualsiasi momento senza preavviso  
L'organizzazione Foster sarà lieta di fornire ulteriori dettagli ed aggiornamenti sui nostri prodotti e servizi  
© Foster spa. Non riproducibile in tutto o in parte senza il permesso scritto di Foster spa

FOSTER SPA

Via M.S. Ottone, 18-20

42041 - Brescello - RE

ITALY

t +39 0522 687425

[info@fosterspa.com](mailto:info@fosterspa.com)

[www.fosterspa.com](http://www.fosterspa.com)



